

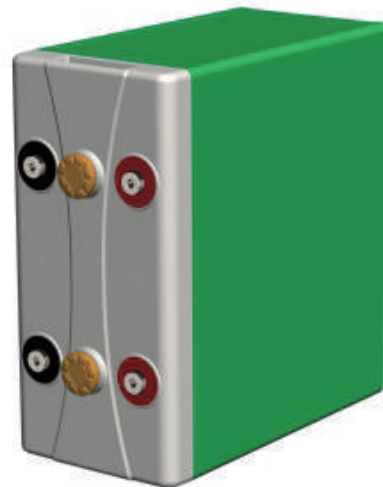

① Спецификация		
Номинальное напряжение	2В	
Номинальная емкость	800 Ач	
Фактическая емкость	10 ч (1.80В)	857 Ач
	5 ч (1.75В)	740 Ач
	3 ч (1.75В)	638.1 Ач
Габаритные размеры	Длина	370 мм
	Ширина	181 мм
	Высота	350 мм
	Высота с клеммами	365 мм
Вес	60.5 кг	
Тип клемм	T11(M8)	
Внутреннее сопротивление	≈ 0.4мΩ	
Ток короткого замыкания	7040 А	
Номинальная рабочая температура заряда	25°C ± 3°C	
Диапазон рабочих температур	Разряд	-20°C ~ 55°C
	Заряд	0°C ~ 40°C
	Хранение	-15°C ~ 50°C
Материал контейнера	ABS	
Рабочий цикл (25°C)	Токи заряда	≤ 240.0 А
	Напряжение заряда	2.30В ~ 2.40В
	Темп. коэффициент	-4мВ/эл-т/°С
Саморазряд	≤ 3% в месяц при 25°C	

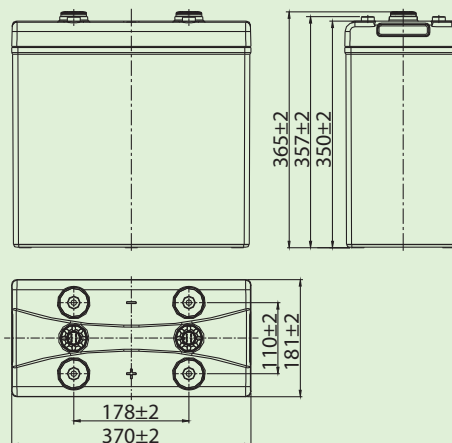

РАЗМЕРЫ



ТИП КЛЕММ

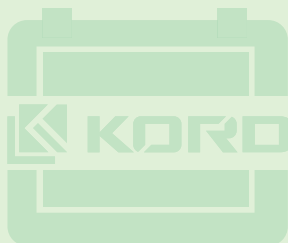
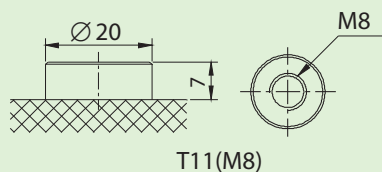

Разряд постоянным током (Ампер, 25°C)

В/Эл-т/Время	15 мин	30 мин	1ч	3ч	5ч	8ч	10ч	20ч	48ч
1.90	663.5	493.3	343.7	182.4	134.4	88.9	75.1	43.6	18.6
1.85	779.7	574.5	388.2	195.1	139.7	97.9	82.4	44.5	19.1
1.80	886.3	644.4	429.6	206.3	144.6	102.0	85.7	46.1	19.7
1.75	1082.0	687.4	459.8	212.7	148.0	104.4	87.3	46.9	20.1

Разряд постоянной мощностью (Ватт, 25°C)

В/Эл-т/Время	15 мин	30 мин	1ч	3ч	5ч	8ч	10ч	20ч	48ч
1.90	1296.4	991.4	709.9	369.2	236.2	194.8	166.3	89.6	38.3
1.85	1492.3	1174.0	823.1	397.8	271.3	208.1	176.5	92.6	39.7
1.80	1639.1	1320.9	905.8	420.2	281.5	220.3	185.6	96.4	41.3
1.75	1719.7	1369.9	926.2	434.5	289.7	225.4	189.7	98.1	42.0



Области применения

- Мобильные контейнерные системы хранения энергии
- Системы хранения энергии с пиковыми нагрузками
- Системы бесперебойного питания
- Масляные и гидравлические системы хранения энергии
- Сбалансированные системы энергосбережения
- Энергетические системы базовых станций, серверные, источники бесперебойного питания
- Энергетические установки с системами накопления и хранения энергии, в т.ч. ветро-солнечные/гибридные электростанции

Основные преимущества

- Срок службы: более 15 лет
- Технология изготовления super carbon + deep cycle (технология увеличенной цикличности)
- Отличные характеристики заряда, в т.ч. супербыстрый заряд/высокая производительность разряда
- Модульная конструкция обеспечивает компактную установку АКБ, простоту монтажа и технического обслуживания
- Инновационная прочная конструкция для обеспечения превосходной безопасности и надежности
- Возможность горизонтальной установки для экономии пространства и решение проблемы расслоения электролита

РАЗРЯДНЫЕ ХАРАКТЕРИСТИКИ

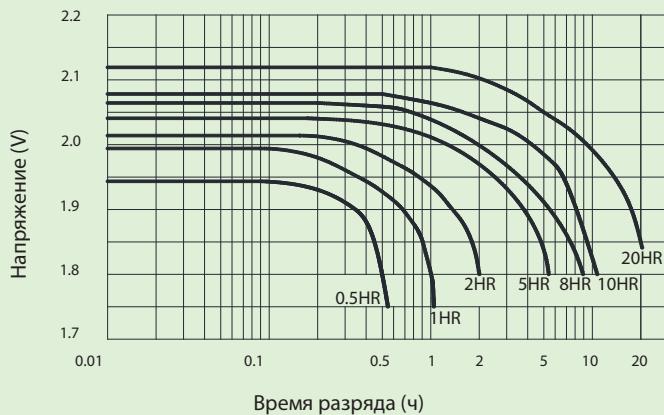

ЗАВИСИМОСТЬ ЕМКОСТИ ОТ ТЕМПЕРАТУРЫ

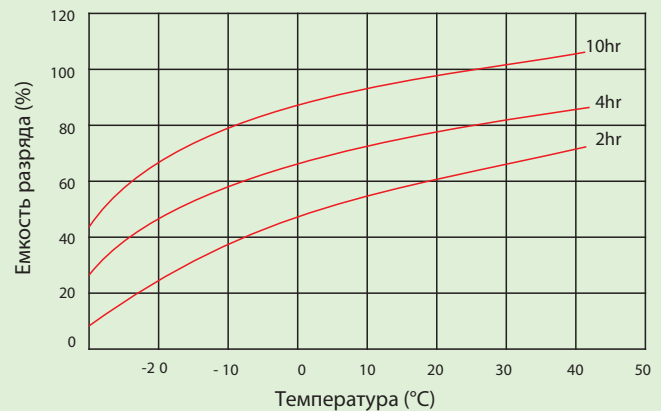

КОЛИЧЕСТВО ЦИКЛОВ ПРИ ГЛУБИНЕ РАЗРЯДА

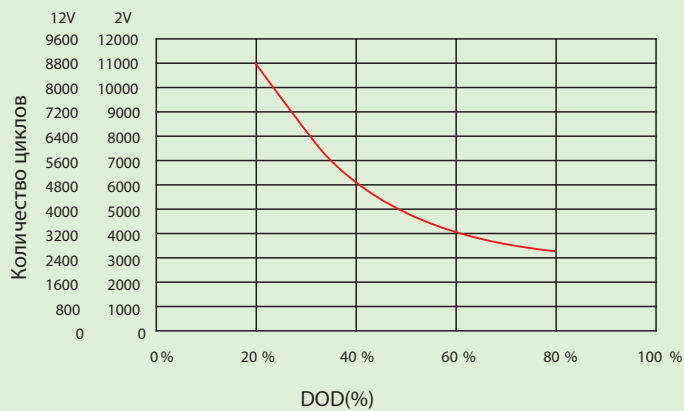

ХАРАКТЕРИСТИКИ САМОРАЗРЯДА

